

GEDOKUMENTEERDE SERVICE ONDERDELEN PRIJSLIJST  
VAN DE ERRES JUMBO

TYPE SZ 52 - SZ 52/01 en SZ 52/02

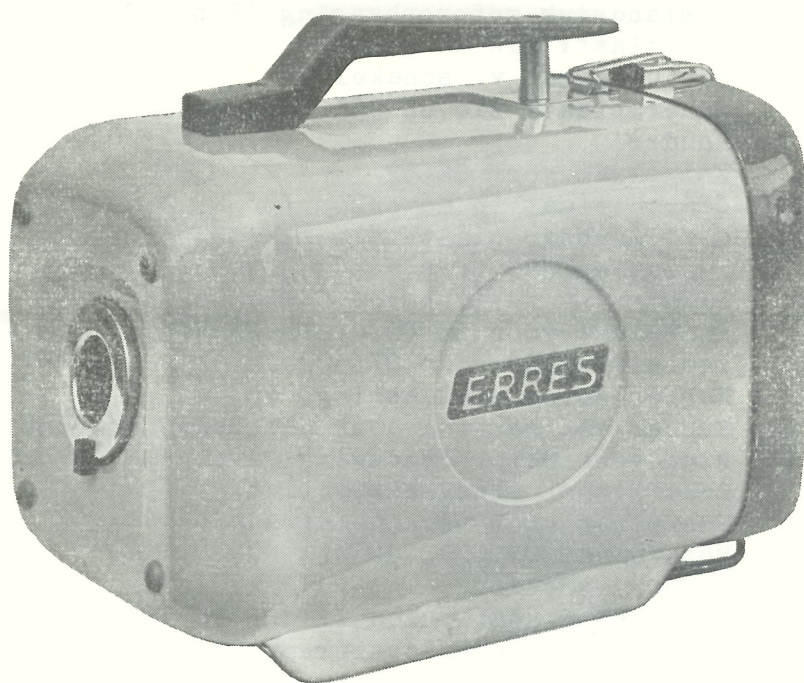

Uitgave: TECHN. DIENST NEDERLAND  
VAN  
VAN DER HEEM N.V.  
DEN HAAG - HOLLAND  
POSTBUS 1103

Codenummer	Omschrijving		Bruto prijs per stuk
GE 520 02	K & B schakelaar, 1 plg	f	3.60
GE 520 12	Schakelaar, speciaal voor 125 V (m.GZ.309 51)"	"	3,60
CK 198 53	ERO ontstorings condensator	"	2,90
GZ 000 94	Contactpen voor GZ 560 21	"	0,20
GZ 010 89	Afstandstuk v. schakelaarbeugel	"	0,40
GZ 030 97	Condensatorbeugel	"	0,30
GZ 031 03	Schakelbeugel (i.p.v. GZ 030 96)	"	0,50
GZ 055 09	Beugel v. ontst. C. vanaf nr 80586	"	0,15
GZ 078 08	Vork: zie ook GZ 942 81	"	0,04
GZ 078 09	Wipstuk van knip SZ 52	"	0,20
GZ 078 10	Knipbeugel van knip SZ 52	"	0,20
GZ 078 11	Glijbeugel	"	0,60
GZ 078 12	Veerbeugel voor knip SZ 52	"	0,35
GZ 116 85	Afstandstuk voor vork	"	0,10
GZ 119 55	Afstandstuk voor handgreep	"	0,30
GZ 119 86	Afstandstuk motorophanging (i.p.v.GZ 117 91)	"	0,10
GZ 279 23	Sierplaat: zie GZ 955 20	"	
GZ 279 24	Opsluitplaat v. schakelaar	"	0,02
GZ 309 04	Schermplaat: zie GZ 955 05	"	
GZ 309 06	Houder	"	0,35
GZ 309 07	Knipplaat voor SZ 52	"	0,10
GZ 309 08	Afdichtplaat in motorkap	"	0,02
GZ 309 16	Schuimrubber plaat: zie ook GZ 955 22	"	0,16
GZ 309 18	Isolatieplaat (i.p.v. GZ 309 03)	"	0,07
GZ 309 22	Plaat (i.p.v. GZ 309 05)	"	0,03
GZ 309 33	Knipplaat voor SZ 52/01 en SZ 52/02	"	0,15
GZ 309 51	Isolatieplaat voor GE 520 12	"	0,08
GZ 452 10	Rubber motor afdichtring	"	1,35
GZ 452 11	Rubber stofzakring voor oud model stofzak	"	0,75
GZ 452 33	Ring voor motor ophanging (i.p.v. 07 025 02)	"	0,05
GZ 478 51	Schuiф voor slangaansluiting	"	0,16
GZ 478 68	Moerplaat voor bev. handgreep	"	0,04
GZ 478 78	Motorplaat (i.p.v. GZ 478 69)	"	0,55
GZ 495 37	Rubber stootdop	"	0,10
GZ 545 22	Flens voor smalle schuifknop GZ 788 45	"	0,50
GZ 545 22.1	Flens voor brede schuifknop GZ 788 83, niet meer leverb.	"	--,--
GZ 545 22.2	Flens voor smalle en brede schuifknop	"	0,50
GZ 560 21	Snoer aansluitdoos	"	1,00
GZ 678 39	Contactstrip	"	0,03
GZ 678 93	Contactstrip voor GE 520 12	"	0,05
GZ 678 40	Sluitplaat voor handgreep	"	0,05
GZ 696 89	ERRES naamplaat	"	0,05
GZ 725 20	Rubber tule: zie ook GZ 955 05	"	0,15
GZ 735 58	Veer voor slangklemming	"	0,10
GZ 760 24	Torsieveer voor vork GZ 078 08	"	0,04
GZ 760 28	Torsieveer voor vork GZ 942 81	"	0,04
GZ 776 69	Bak. handgreep	"	1,40
GZ 788 45	Schuifknop voor GZ 545 22	"	0,35
GZ 788 64	Motorkap: zie sam. GZ 955 20	"	--,--
GZ 788 83.3	Schuifknop - breed - voor GZ 545 22.2	"	0,30
GZ 788 91	Isolatieдop (i.p.v. GZ 788 63)	"	0,10
GZ 789 42	Knipplaat voor nieuw model knip	"	0,85
GZ 823 24	Penbevestigingsbus (zie ook GZ 955 20)	"	0,04



Codenummer	Omschrijving		Bruto prijs per stuk
GZ 823 98	Koolborstel voor AG 280	f	0,70
	idem in toonbankdoosje van 12 stuks	"	7,20
GZ 824 33	Sam. stekerbuis	"	0,25
GZ 824 78	Sam. koolborstel voor AG 400 (6 x 9)	"	0,80
GZ 824 86	Verbeterde zuigtuit, ingaande nr 928 78	"	1,70
GZ 832 48	Sam. drukplaat (i.p.v. GZ 832 46)	"	2,90
GZ 835 02	Sam. geleidestuk	"	0,40
GZ 855 25	Sam. ketel: Zie GZ 955 49	"	-,--
GZ 855 27	Sam. korf : zie GZ 955 22	"	-,--
GZ 866 11	Sam. drukplaat voor AG 400 (i.p.v. GZ 832 48)	"	2,65
GZ 898 73	Katoenen stofzak	"	2,65
GZ 898 90	Sam. stofzak met rubber buisflens	"	3,15
GZ 908 41	Zuigtuit	"	1,05
GZ 910 27	Flens voor katoenen stofzak	"	1,10
GZ 940 09	Contactschroef	"	0,06
GZ 942 71	Rubber ventiel	"	0,80
GZ 942 81	Vork, bij gebruik van GE 520 12	"	0,05
GZ 946 06	Sierrandje op motorkap	"	0,12
GZ 946 07	Slede	"	1,50
GZ 946 08	Scharnier: Zie GZ 955 20	"	-,--
GZ 946 09	Plastic slangetje voor overtrek voetsch.mech."	"	0,06
GZ 955 05	Sam. geruisdemper (i.p.v. GZ 309 04 + GZ 725 20)	"	2,15
GZ 955 20	Sam. motorkap	"	6,00
GZ 955 21	Sam. stofzak, is vervangen door GZ 898 90	"	-,--
GZ 955 22	Sam. stofzakkooi	"	4,10
GZ 955 49	Sam. ketel	"	20,50
GZ 955 50	Sam. knip nw. model v. SZ 52/01-SZ 52/02	"	1,10
V 3003	complete verpakking	"	3,40

KNIP BESTEMD VOOR  
DE KETEL VAN DE SZ 52

BOVEN

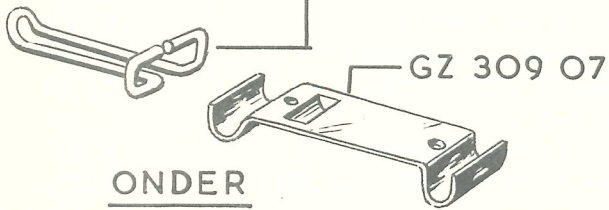
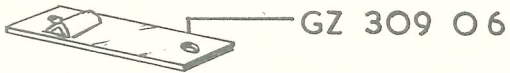

ONDER

KNIP BESTEMD VOOR DE  
BOVEN EN ONDERKANT  
VAN DE MOTORKAP SZ 52

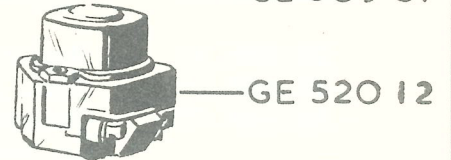
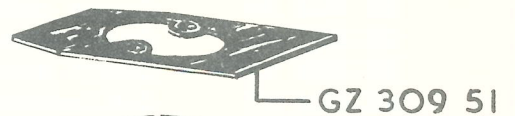
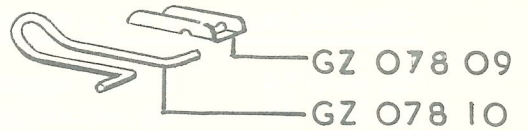

SCHAKELAAR SZ 52/O1-O2

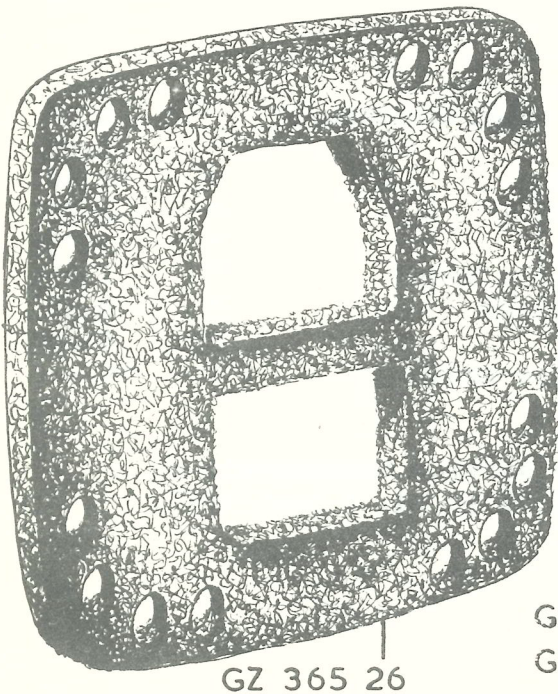

DEZE GERUISDEMPSCHIJF  
ALLEEN VOOR DE SZ 52/O2  
EN WORDT GEMONT. AAN  
BINNENZIJDE VAN DE  
MOTORKAP GZ 789 43

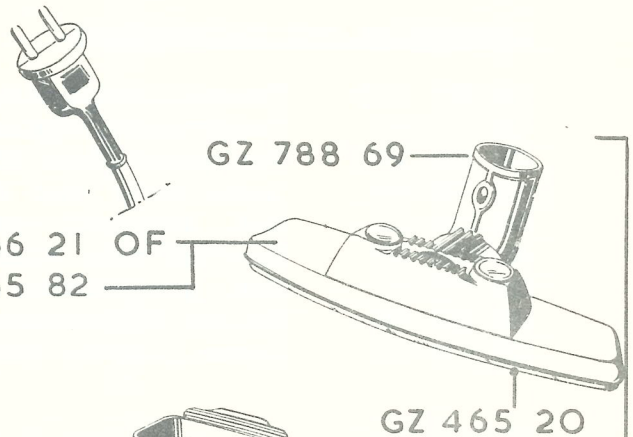

GZ 824 88 VOOR GZ 866 21  
GZ 824 40 " GZ 865 82

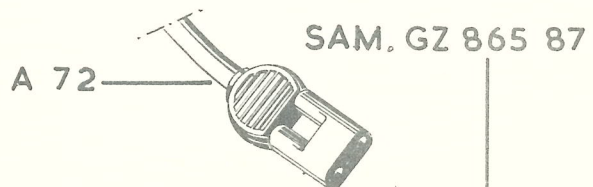

VOOR SZ 52-SZ52/O1

Codenummer	Omschrijving		Bruto prijs per stuk
<u>Uitmonstering (z.g. hulpstukken)</u>			
GZ 560 59	Klein mondstuk	f	0,85
GZ 560 68	Spleetzuiger	"	1,10
GZ 560 84	Klein mondstuk voor SZ 52/02	"	0,85
GZ 824 40	Losse opklemborstel voor GZ 865 82	"	5,15
GZ 824 47	Sam. gebogen bovenbuis	"	3,05
GZ 824 51	Sam. rechte onderbuis	"	3,05
GZ 824 52	Zuigkwast	"	2,80
GZ 824 88	Losse opklemborstel voor GZ 866 21	"	5,45
GZ 865 82	Groot mondstuk - niet meer leverbaar -	"	-,--
GZ 866 13	Groot mondstuk met schuif (SZ 52/02)	"	7,70
GZ 824 87	Opklemborstel voor GZ 866 13 (schuifbevest.)	"	4,80
GZ 866 21	Groot mondstuk (bijpass.borstel GZ 824 88)	"	8,35
GZ 892 21	Sam. plastic slang	"	16,40
GZ 898 77	Papieren hulpstofzak in toonbank doos met 5 pakjes van 5 stuks	"	0,45 11,25
GZ 927 35	Klein mondstuk, niet meer leverbaar	"	-,--
GZ 946 25	Sam. rubberslang	"	15,75
A 72 - 123	Sam. snoer	"	6,25
<u>Onderdelen van hulpstukken</u>			
GE 281 033	Toestelcontactstop (zg. apparaatsteker)	"	0,85
GZ 119 62	Zuigkracht regelaar	"	0,60
GZ 465 20	Zoolplaat voor GZ 865 82	"	2,60
GZ 788 69	Losse knie voor GZ 865 82	"	2,90
GZ 824 48	Sam. zuigtuit van slang	"	1,75
GZ 824 69	Passtuk voor slangaansl. op ketel	"	1,65
GZ 855 35	Sam. grendelknop voor buizen	"	0,40
GZ 927 38	Grijze beschermmof	"	0,65
GZ 946 19	Losse plastic slang (grijs-rood)	"	10,--

Hiermede vervallen de noteringen in de service documentait en prijslijst onderdelen ERRES stofzuiger SZ 52 dd. 1 juni 1957.

PRIJZEN STEEDS VRIJBLIJVEND

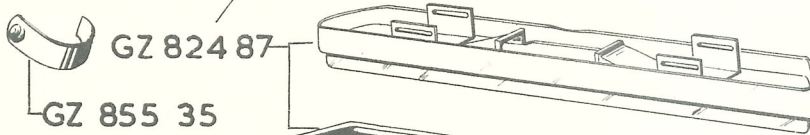
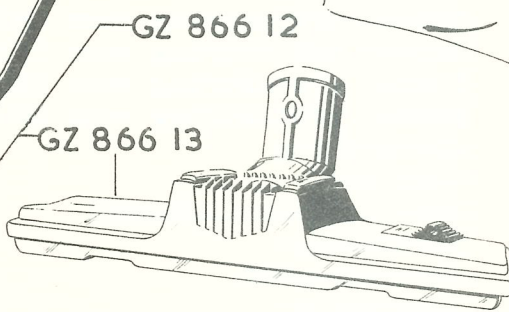
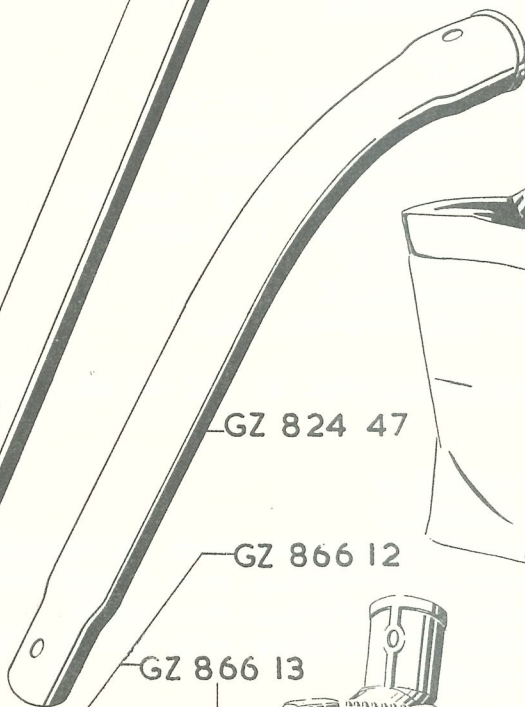
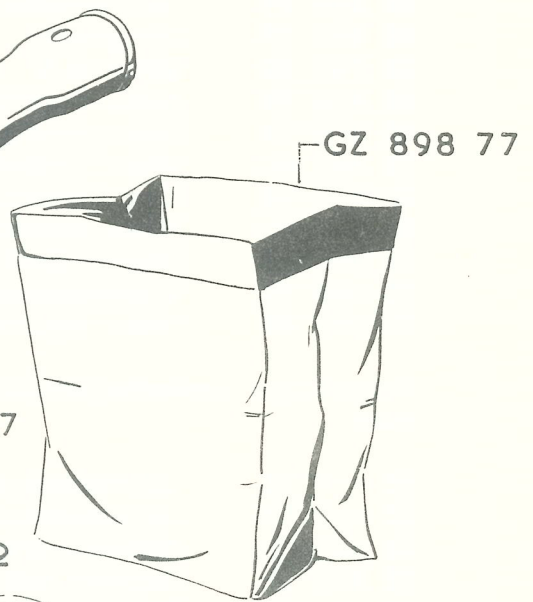
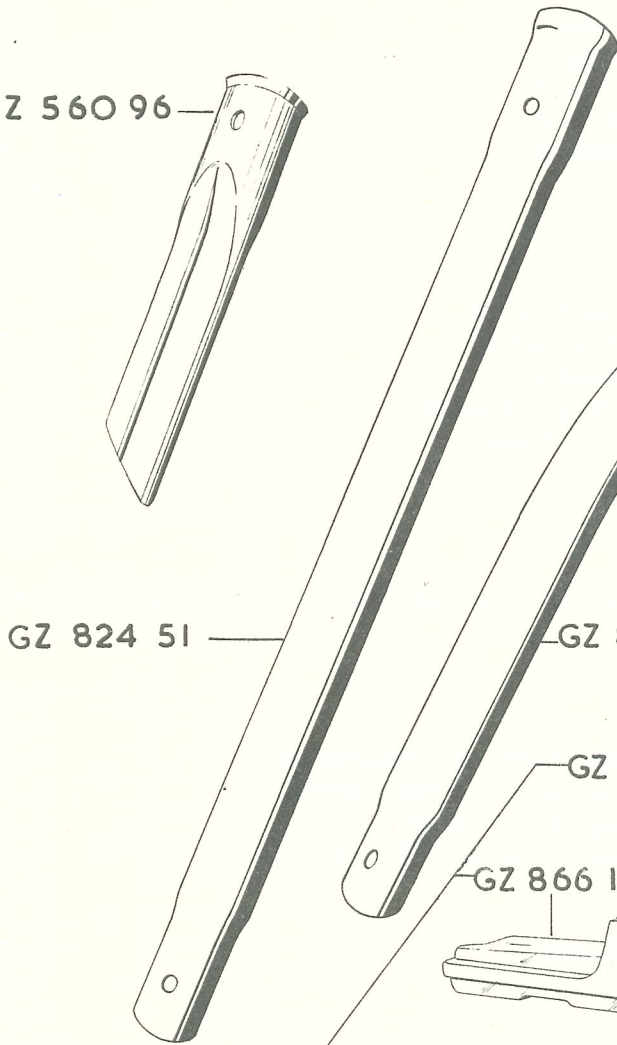
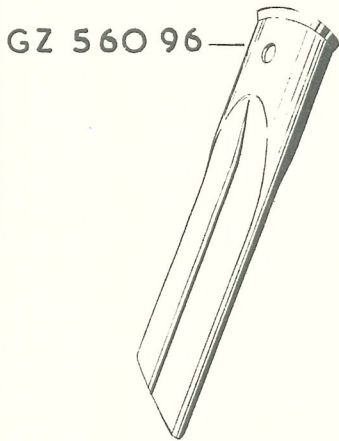
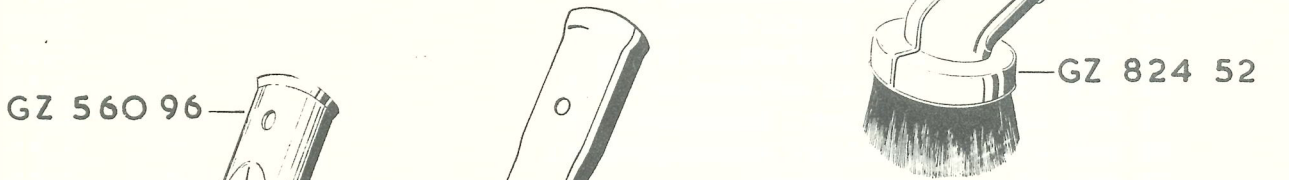
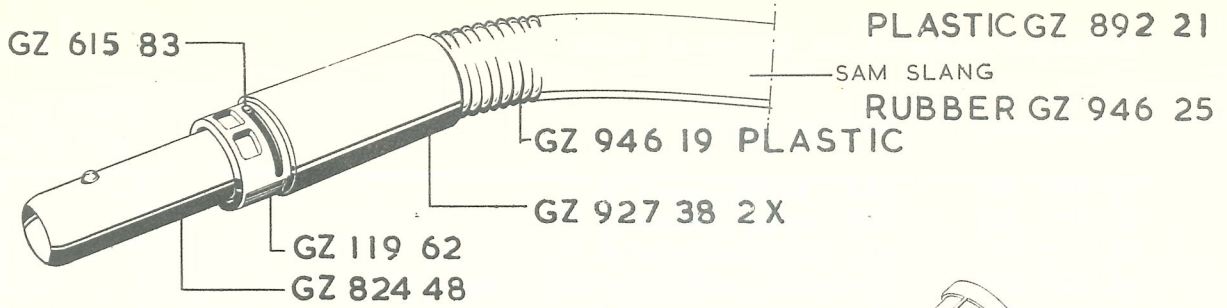

GZ 855 35

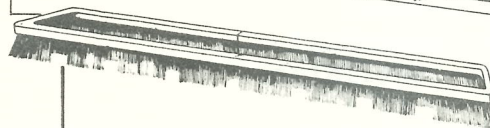

GZ 908 62

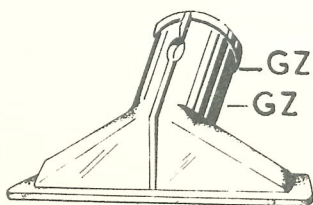
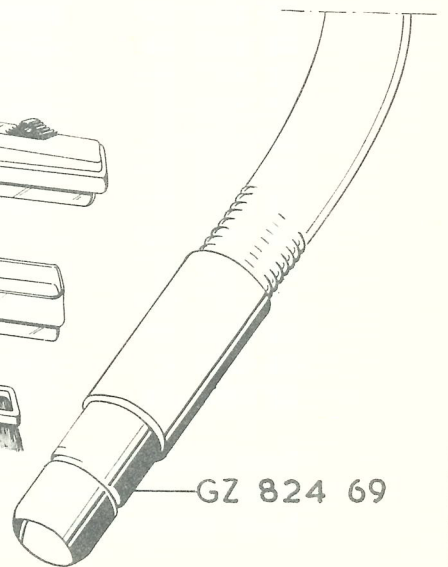

GZ 560 59 VOOR SZ 52 EN  
GZ 560 84 SZ 52/O1

SERVICE DOCUMENTATIE	aanvullingsassortiment.	
Stofzuiger — SZ 52/O2	Blad	
	get. <i>[Handwritten Signature]</i>	d.d.
van der Heem N.V.	den Haag	Holland

Prijslijst onderdelen motor AG 400

Codenummer	Omschrijving	Bruto prijs per stuk
89 181 02	SKF. kogellager R 7	f. 1,80
89 181 04	SKF. kogellager R 9	" 2,00
GZ 120 25	al. afstandstuk $\phi$ 16	" 0,35
GZ 447 47	Hardpap. afdichtring 1 mm	" 0,02
GZ 449 74	Verenstalen stofafdichtring	" 0,01
GZ 453 06	Al. afstandring $\phi$ 16	" 0,08
GZ 453 07	Al. stofafdichtplaat	" 0,02
GZ 453 08	Al. stofafdichtring	" 0,08
GZ 479 23	Stalen afdekplaat 0.5	" 0,30
GZ 479 42	Hardpap. dekplaat 0.5	" 0,01
GZ 495 47	Bakeliet aanzuigdeksel	" 1,15
GZ 495 48	Lagerdeksel	" 0,12
GZ 495 49	Koolborsteldop	" 0,07
GZ 760 27	Borgveer	" 0,05
GZ 797 50	Moer M 8	" 0,17
GZ 824 78	Sam. koolborstel met veer	" 0,80
GZ 879 74	Sam. rotor div. voltages	" 12,00
GZ 892 60	Sam. leidschoepenschijf	" 0,60
GZ 894 54	Sam. ventilator (z.g. waaier)	" 0,85
GZ 892 56	Sam. stator div. voltages	" 7,50
GZ 946 57	Borstelschild	" 2,00
GZ 946 59	Schoepenschild	" 2,65
GZ 955 88	Sam. koolborstelhouder	" 1,60

Prijslijst onderdelen motoren AG 250 en AG 280 (voor zover los verkrijgbaar).

GZ 117 33	Afstandstuk	f. 0,16
GZ 117 73	Afstandstuk	" 0,24
GZ 445 12	Rubber afdichtring voor cylindermodel	" 1,50
GZ 445 17	Rubber afdichtring voor torpedomodel	" 1,80
GZ 451 81	Rubber afdichtring voor SZ 45	" 2,50
GZ 452 10	Rubber afdichtring voor SZ 52; SZ 52/01	" 1,35
GZ 449 34	Afstandring	" 0,10
GZ 477 33	Dekplaat	" 0,01
GZ 495 01	Bakeliet aanzuigdeksel	" 1,20
GZ 495 05	Borsteldop	" 0,12
GZ 776 13	Borstelhouder	" 0,60
GZ 787 37	Lagerkapje	" 0,25
GZ 788 70	Stofkapje	" 0,03
GZ 792 07	Soldeerlip	" 0,05
GZ 797 50	Moer M.8	" 0,17
GZ 823 98	Koolborstel	" 0,70
GZ 889 37	Schoepenschijf	" 0,85
GZ 894 54	Sam. ventilator	" 0,85

Voor motoren met lagerdefect en/of electrisch defect aan rotor of stator verwijzen wij u naar ons inruilprijzen overzicht.  
Door derden gedemonteerde motoren zijn voor ons waardeloos.

PRIJZEN GEHEEL VRIJBLIJVEND.



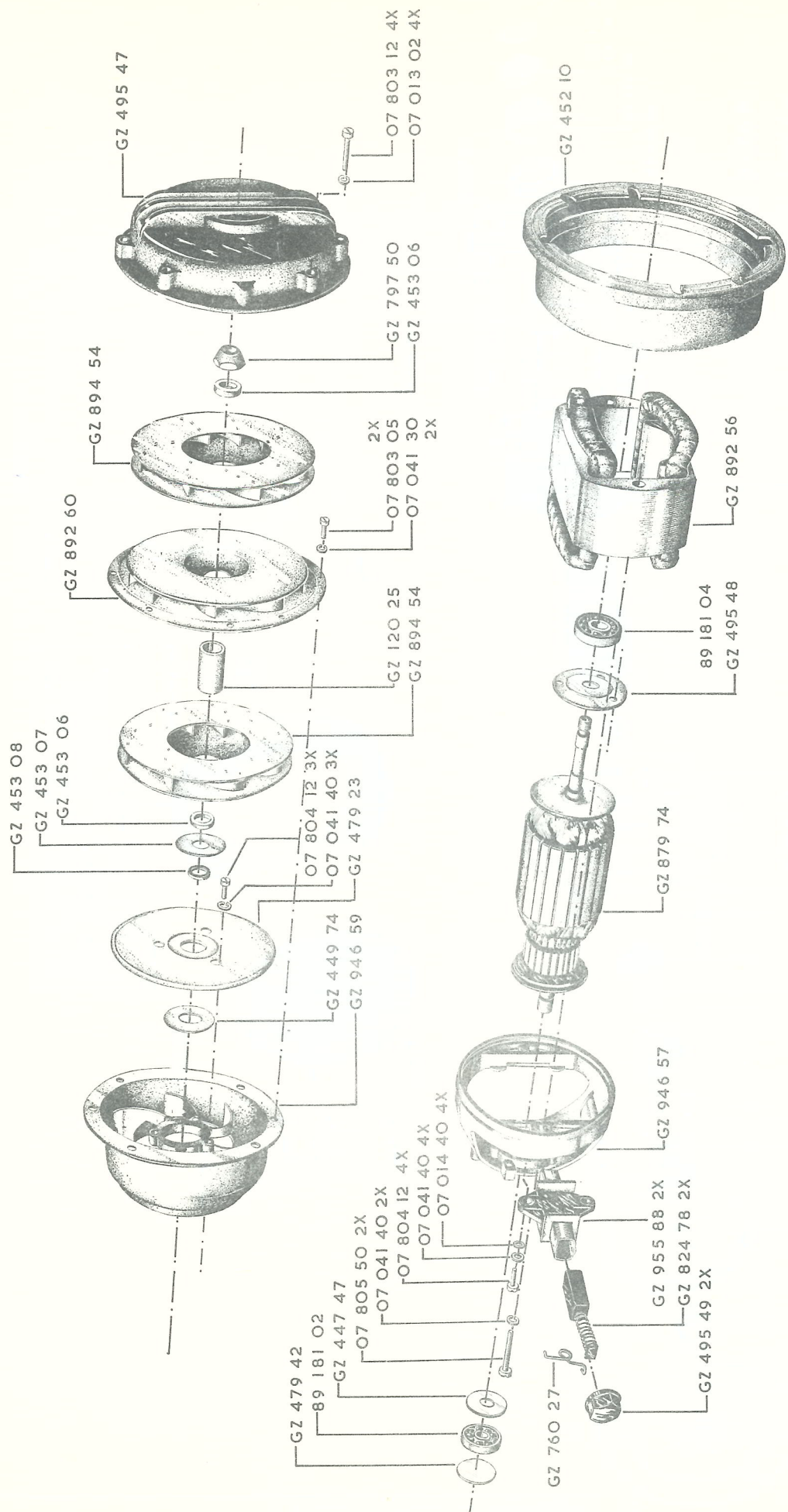

SERVICE-DOCUMENTATIE AGGREGAAT A.G. 400	I blad	blad I
	get. <i>M. J. J. J.</i> d.d. 4-12-59	
van der HEEM N.V. — den Haag — Holland		

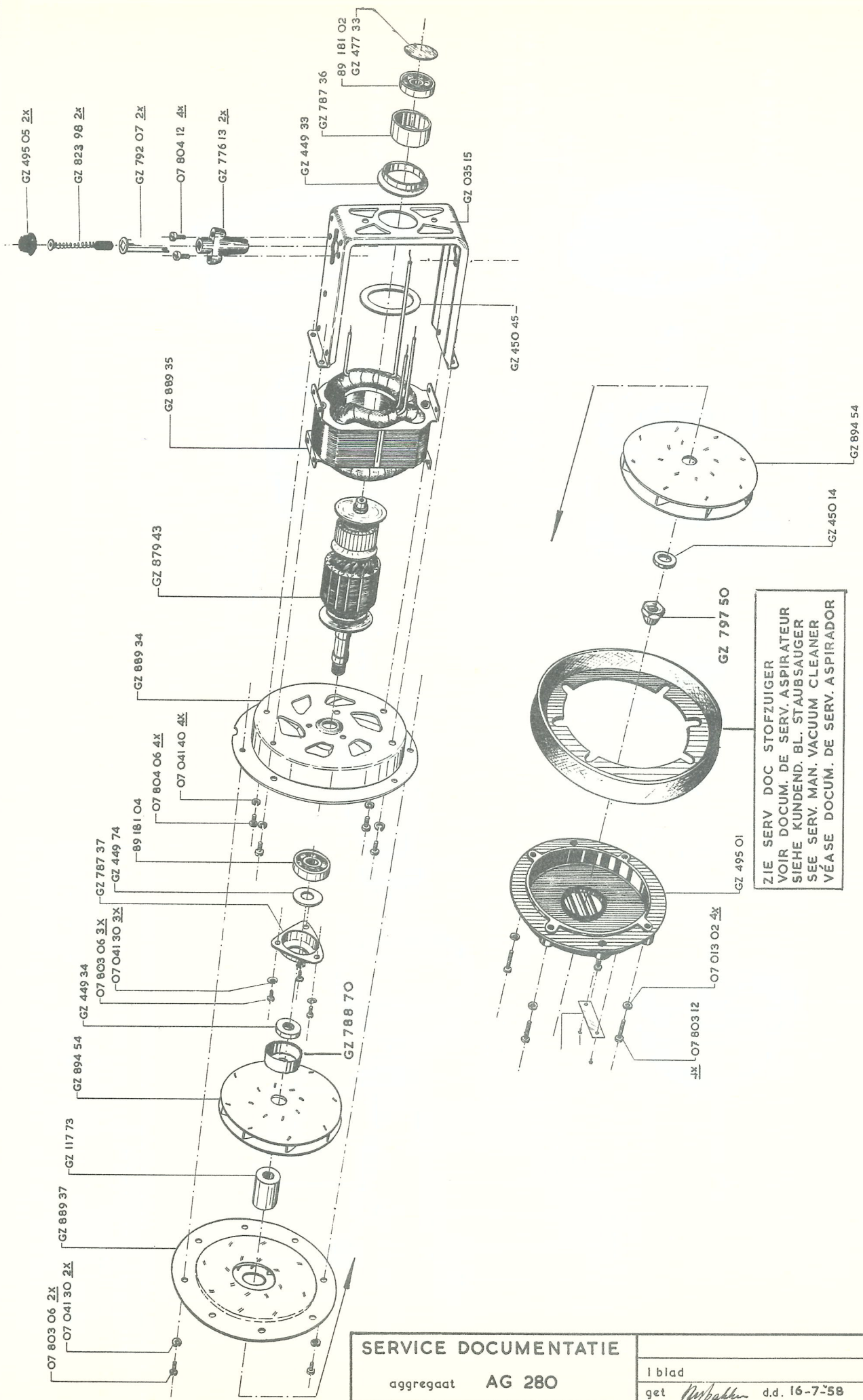

ZIE SERV. DOC. STOFZUIGER  
 VOIR DOCUM. DE SERV. ASPIRATEUR  
 SIEHE KUNDEND. BL. STAUBSAUGER  
 SEE SERV. MAN. VACUUM CLEANER  
 VÉASE DOCUM. DE SERV. ASPIRADOR

SERVICE DOCUMENTATIE

aggregaat AG 280

1 blad  
 get *Nybalen* d.d. 16-7-58

van der Heem N.V. den Haag Holland

HET MONTEREN VAN DE AGGREGATEN:

AG 280

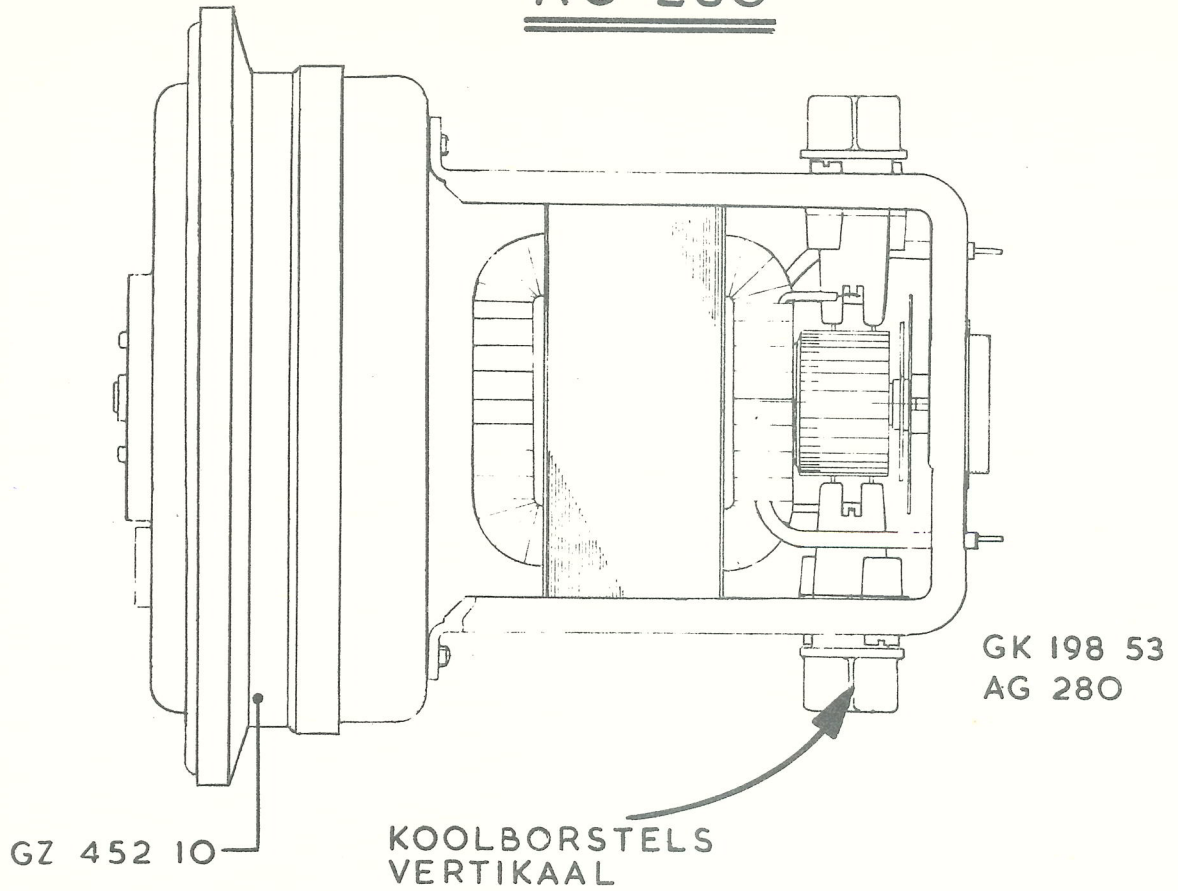

AG 400

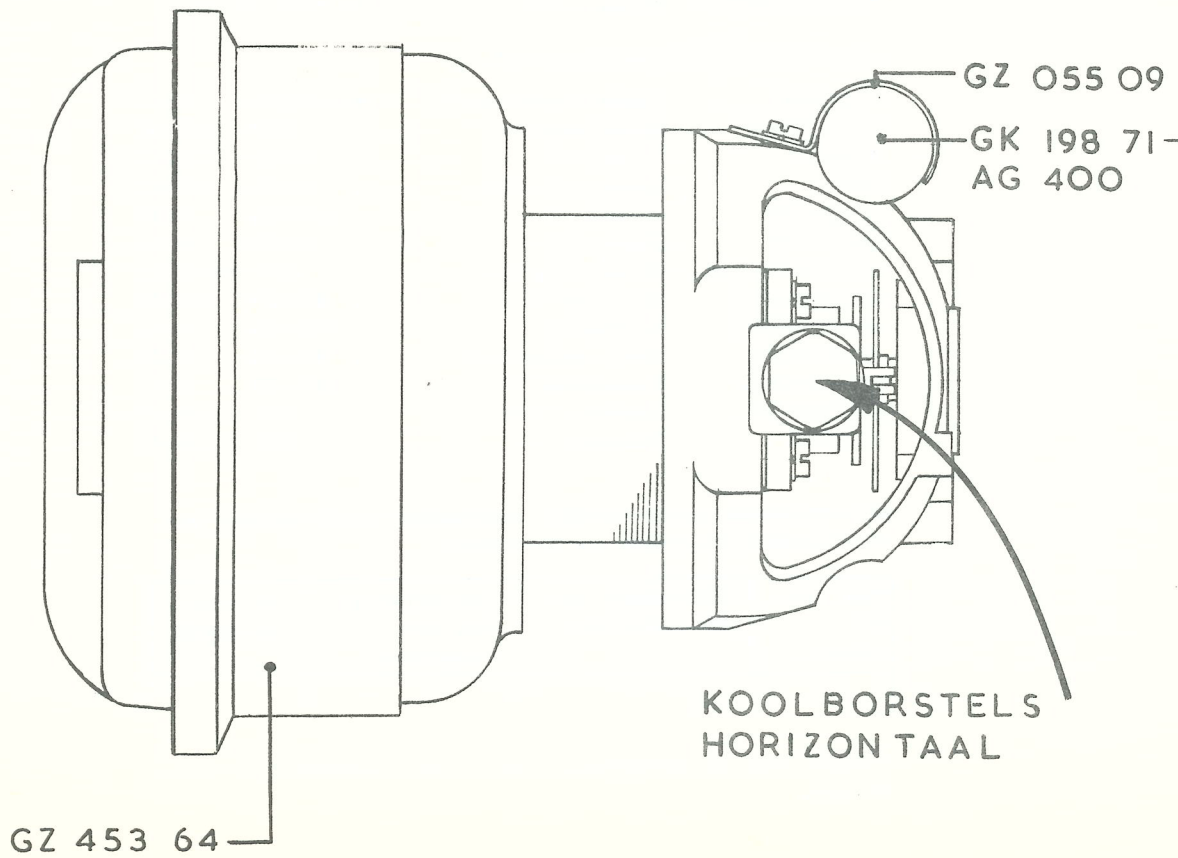

HOOFDADMINISTRATIE:

'S-GRAVENHAGE Postbus 1103 tel. (070) 81 43 11\*

SERVICE-STATIONS ZIJN GEVESTIGD TE:

ALKMAAR	Frederik Hendriklaan 5	tel. (02200)	83 41
AMSTERDAM	Parnassusweg 213	„ (020)	73 22 82*
ARNHEM	Turfstraat 13	„ (08300)	3 23 33
BREDA	Zandbergweg 32a	„ (01600)	3 83 82
DEVENTER	Gibsonstraat 7	„ (06700)	21 20
ENSCHDEDE	Oogstplein 31	„ (05420)	96 46
'S-GRAVENHAGE	Melkwegstraat 28	„ (070)	85 51 05*
GRONINGEN	Vechtstraat 78	„ (05900)	2 69 45
LEEWARDEN	Fruitstraat 6	„ (05100)	2 14 83
MAASTRICHT	Wilhelminasingel 106	„ (04400)	1 66 40
MIDDELBURG	Rouaansekai 19	„ (01180)	37 97
ROTTERDAM	Coolhaven 142a	„ (010)	5 69 45*
UTRECHT	Oudegracht 14	„ (030)	2 36 41

Wij verzoeken u vriendelijk, eventuele schriftelijke bestellingen als volgt op te geven:

Type van het toestel	Codenummer van het onderdeel	Omschrijving van het onderdeel	De bruto stukprijs

U heeft dan de zekerheid, het juiste onderdeel te ontvangen.